

- beigelegt / enclosed:**
- Steuerung Compact / Control box Compact
 - Motorkabel Compact / Motor cable Compact
 - Handtaster Typ Memory / Hand switch Type Memory
 - Länderspezifisches Netzkabel / Country specific power cable

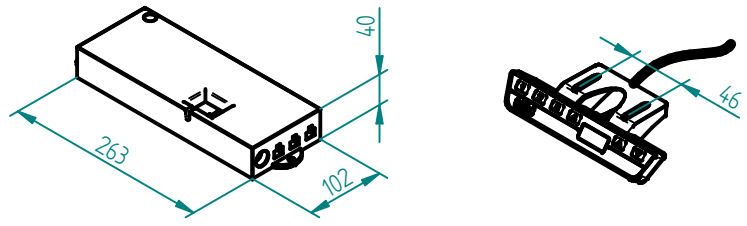

Pumpe mit Antrieb
Pump with Motor unit

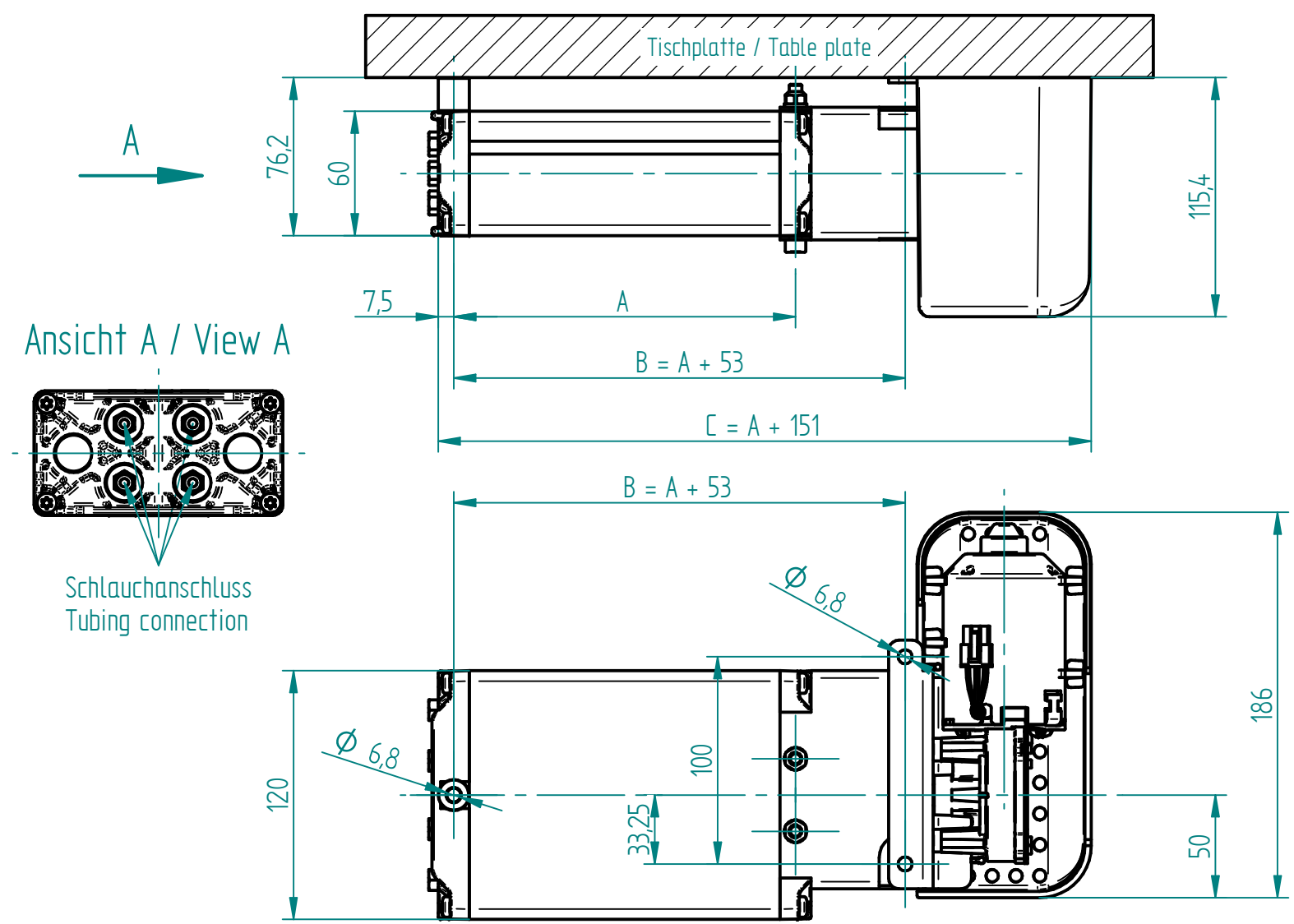

Ansicht A / View A

Schlauchanschluss
Tubing connection

Pumpe mit umklappbarer Handkurbel
Pump with foldable Hand crank

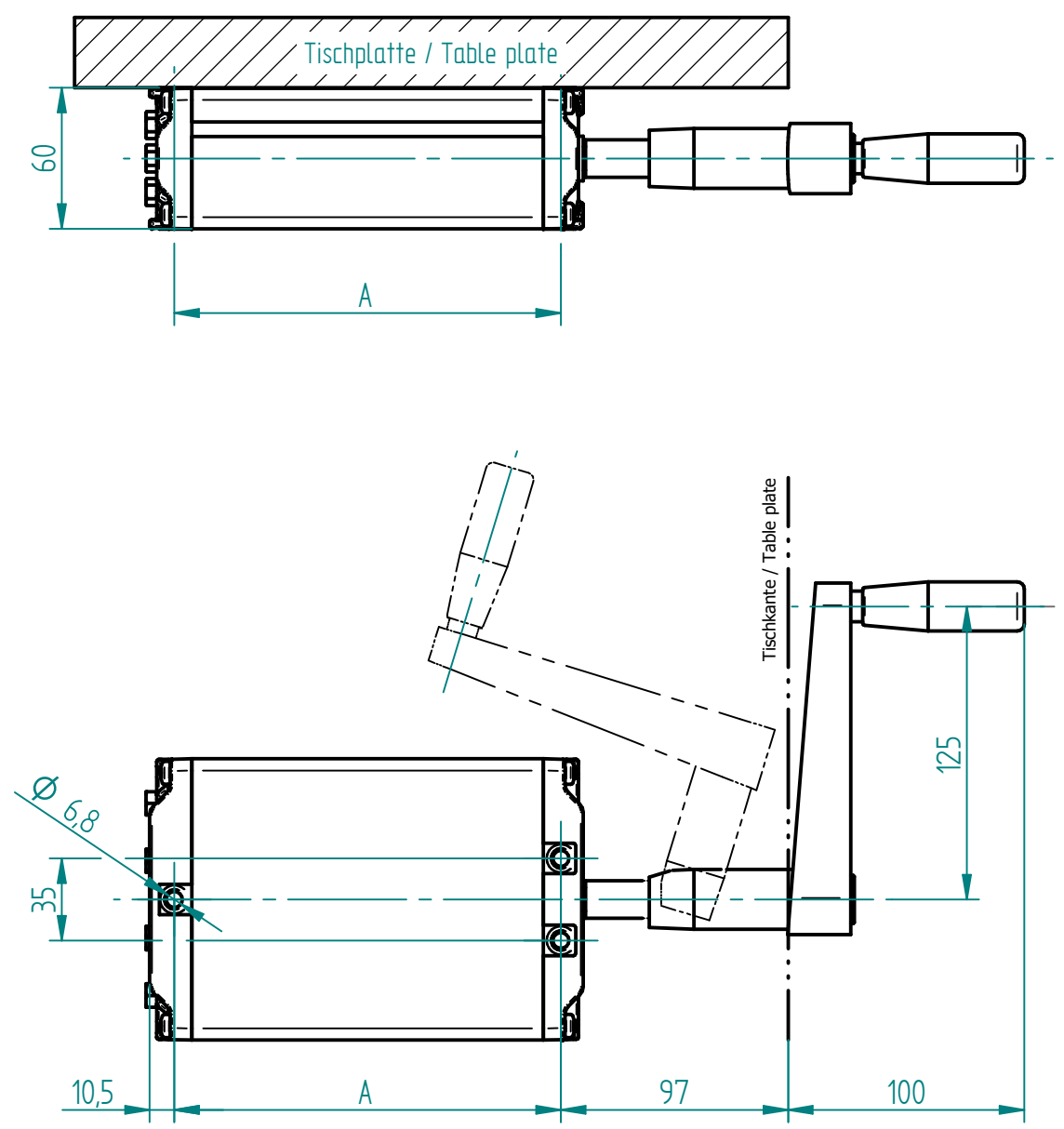

Pumpe / Pump	A	B	C	mit Antrieb EU with Motor unit EU	mit Antrieb CH with Motor unit CH	mit Antrieb US with Motor unit US	mit Handkurbel with Hand crank
PB 4418 W	465.5	518.5	616.5	322.20153	332.20153	362.20153	312.20153
PB 4430 W	707.5	760.5	858.5	322.20155	332.20155	362.20155	312.20155
PB 4440 W	908.5	961.5	1059.5	322.20157	332.20157	362.20157	312.20157

01	24.11.2021	tiho	1159, 1140: Umstellung von Motor PXD.2 und Handtaster Memory	
Index	Datum / Date	Name	Änderungsmittellung / notification of change	
GEZEICHNET / DRAWN	30.04.2016	tiho	sep. Stückliste mit gleicher Nr. sep. list of parts with same no.	GEWICHT / WEIGHT -----
GEPRÜFT / CHECKED	30.04.2016	anhe	MABSTAB / SCALE 1:3	BEZEICHNUNG / ASSEMBLY NAME Pumpe PB 44XX W mit Antrieb/Handkurbel
			ZEICHNUNGSNUMMER / DRAWING NUMBER u-3X2.009	ARTIKELNUMMER / ASSEMBLY NUMBER 3X2.XXXXXX
			INDEX 01	FORMAT A3