

- beigelegt / enclosed:**
- Steuerung Compact / Control box Compact
 - Motorkabel Compact / Motor cable Compact
 - Handtaster Typ Memory / Hand switch Type Memory
 - Länderspezifisches Netzkabel / Country specific power cable

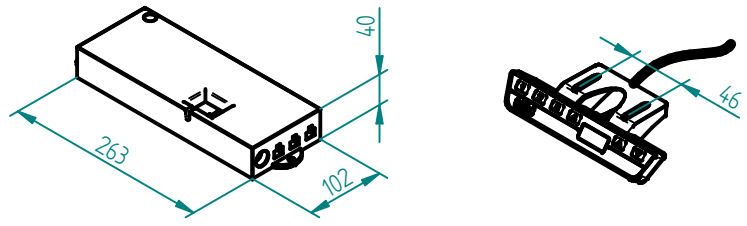

Pumpe mit Antrieb
Pump with Motor unit

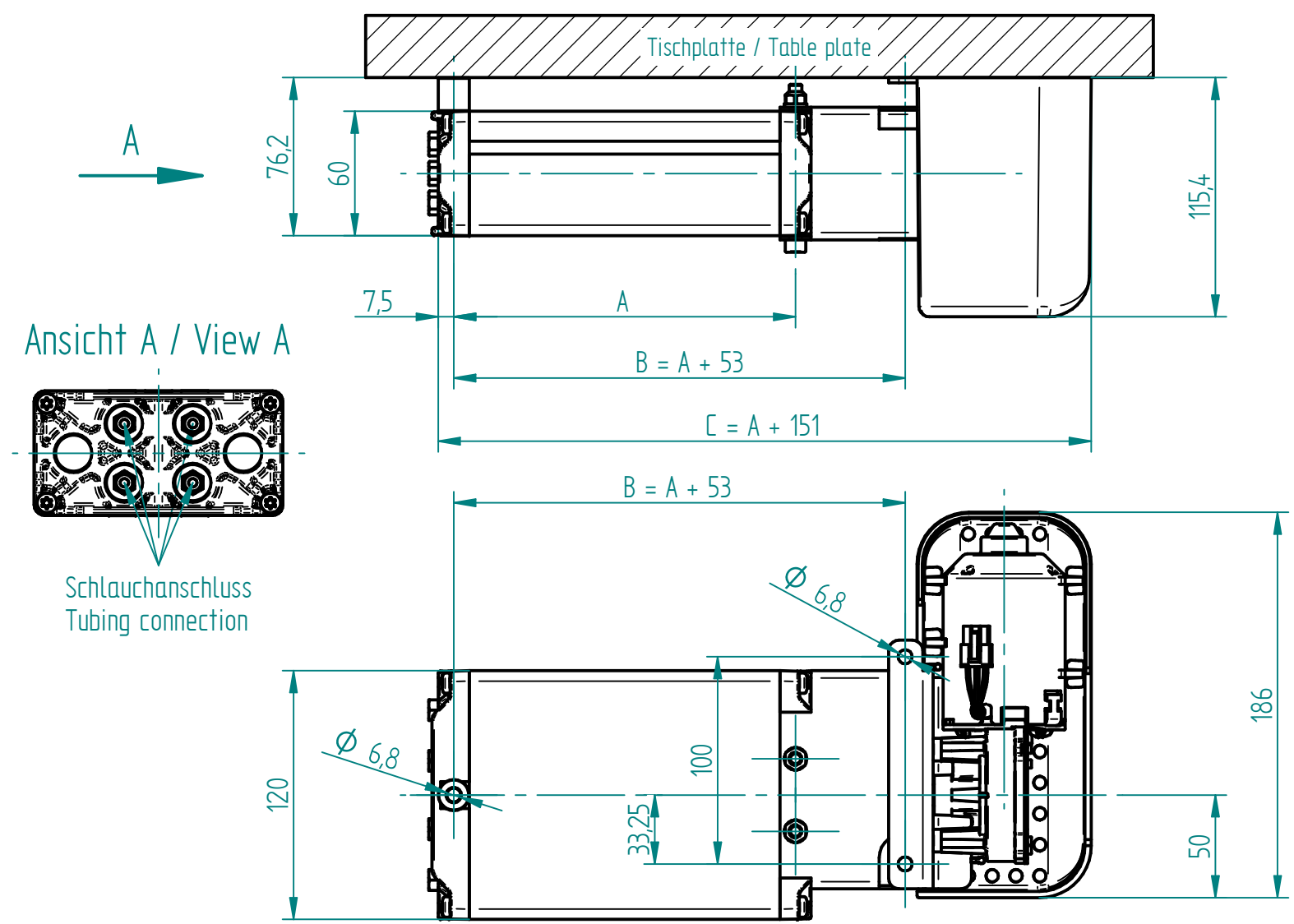

Pumpe mit umklappbarer Handkurbel
Pump with foldable Hand crank

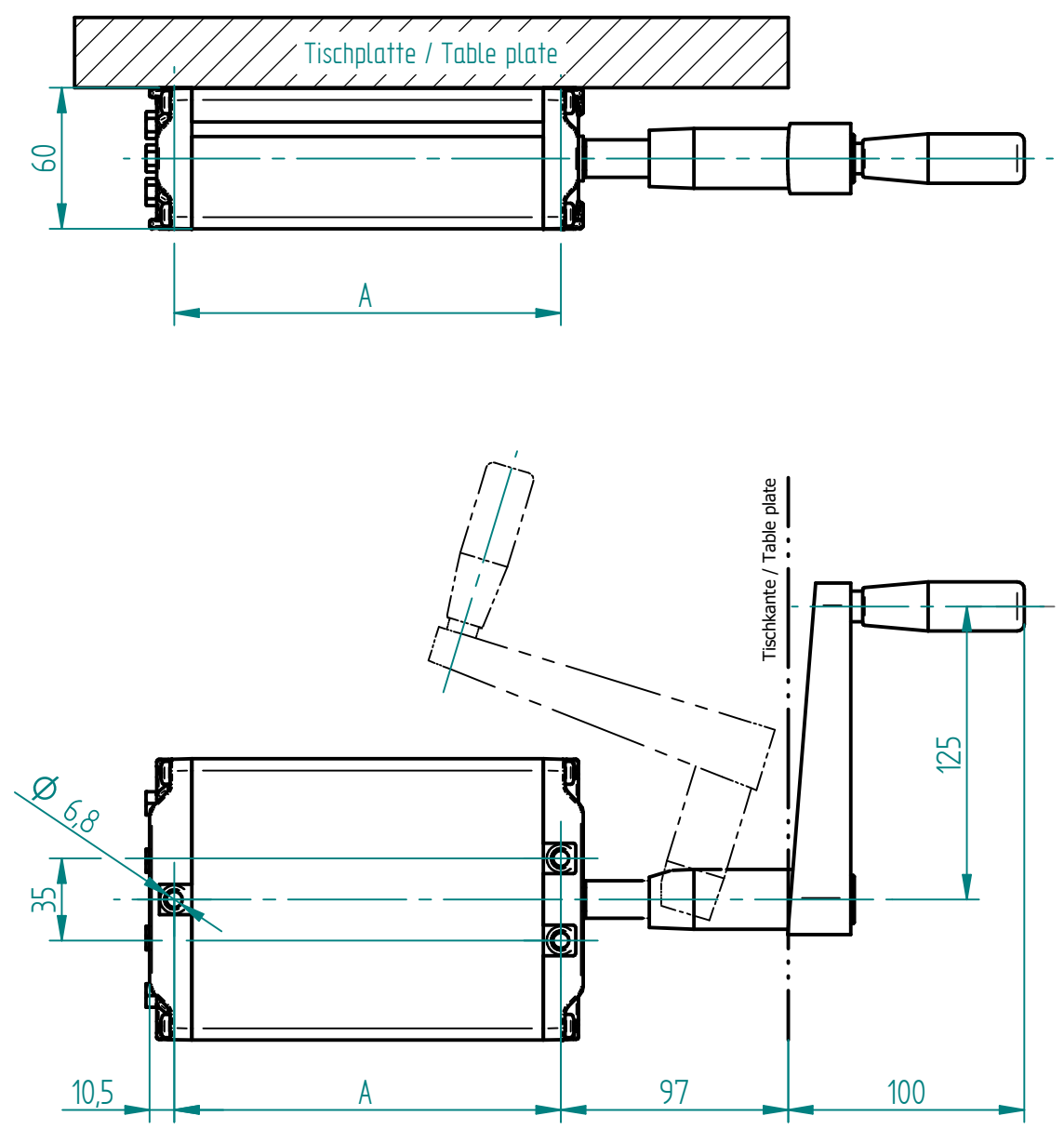

Pumpe / Pump	A	B	C	mit Antrieb EU with Motor unit EU	mit Antrieb CH with Motor unit CH	mit Antrieb US with Motor unit US	mit Handkurbel with Hand crank
PB 4815 W	283.5	336.5	434.5	322.20001	332.20001	362.20001	312.20001
PB 4820 W	343.5	396.5	494.5	322.20002	332.20002	362.20002	312.20002
PB 4830 W	465.5	518.5	616.5	322.20003	332.20003	362.20003	312.20003
PB 4840 W	585.5	638.5	736.5	322.20004	332.20004	362.20004	312.20004
PB 4850 W	707.5	760.5	858.5	322.20005	332.20005	362.20005	312.20005
PB 4860 W	827.5	880.5	978.5	322.20006	332.20006	362.20006	312.20006
PB 4866 W	908.5	961.5	1059.5	322.20008	332.20008	362.20008	312.20008
PB 4870 W	954.5	1007.5	1105.5	322.20009	332.20009	362.20009	312.20009

01	24.11.2021	tiho	1159, 1140: Umstellung von Motor PXD.2 und Handtaster Memory	
Index	Datum / Date	Name	Änderungsmittellung / notification of change	
GEZEICHNET / DRAWN	30.04.2016	tiho	sep. Stückliste mit gleicher Nr. sep. list of parts with same no.	GEWICHT / WEIGHT -----
GEPRÜFT / CHECKED	30.04.2016	anhe	MABSTAB / SCALE 1:3	BEZEICHNUNG / ASSEMBLY NAME Pumpe PB 48XX W mit Antrieb/Handkurbel
			ZEICHNUNGSNUMMER / DRAWING NUMBER u-3X2.008	ARTIKELNUMMER / ASSEMBLY NUMBER 3X2.XXXXX
			INDEX 01	FORMAT A3